

RANGE 2 3D スキャナー

クイックスタートガイド

V2.0

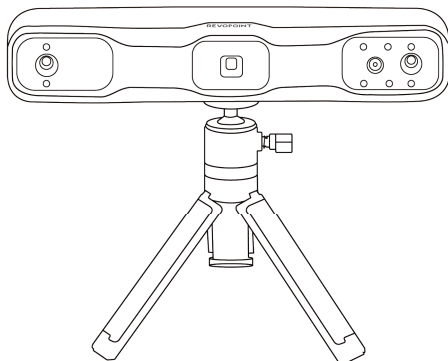

REVOPPOINT

この度は Revopoint 3D スキャナーをご購入いただき、誠にありがとうございます。このガイドをよくお読みになり、スキャンを始めてください。

まず、RANGE 2 3D スキャナー用の **Revo Scan** ソフトウェアをダウンロードしてください。Windows と macOS パソコンの場合、Revopoint の公式ウェブサイト www.revopoint3d.com のサポートページからダウンロードしてください。スマートフォンの場合、Google Play または Apple App Store で **Revo Scan** を検索してダウンロードしてください。

スキャナーを水などの液体に浸らないでください。

本製品の動作環境温度範囲は 0°C~40°C (32°F~104°F) です。この温度範囲内で適切な操作を行ってください。

目次

■ パッケージ内容	1
■ 製品概要	1
■ システム要件	2
■ スキャナーの接続	2
I. USB ケーブル経由で RANGE 2 を PC に接続する	2
II. Wi-Fi 経由で RANGE 2 を PC に接続する	3
III. USB ケーブル経由で RANGE 2 と Android スマートフォンを接続する	4
IV. Wi-Fi 経由で RANGE 2 と Android または iOS スマートフォンを接続する	5
■ スキャンのコツ	6
■ 初めてのスキャン	7
I. Revo Scan (PC) でのスキャン	7
II. Revo Scan (Android) でのスキャン	8
III. Revo Scan (iOS) でのスキャン	10
スマートフォンから PC へのモデルの共有	11

パッケージ内容

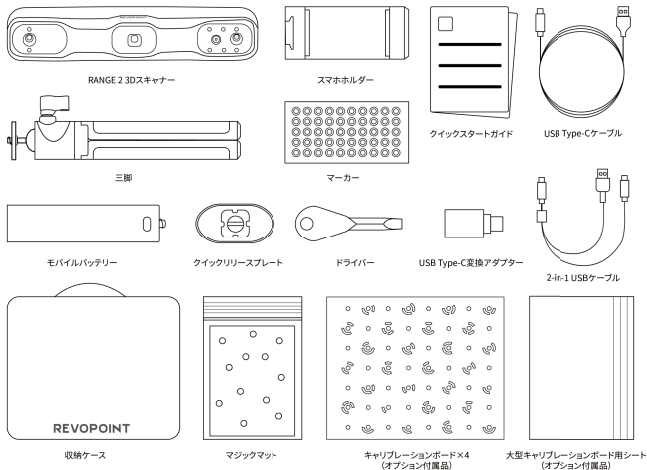

※ 参考までに

製品概要

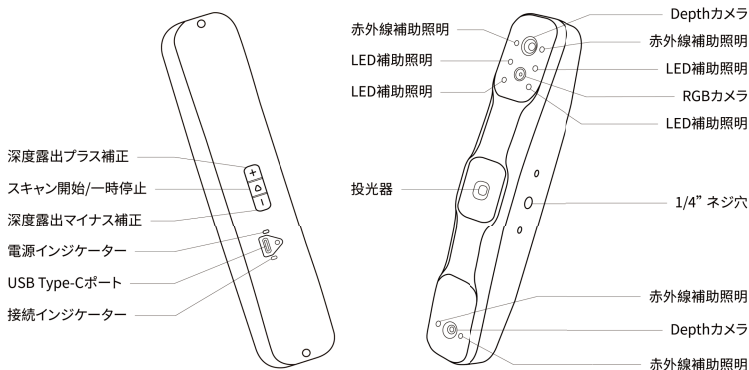

システム要件

初めて使用する前に、Revo Scan ソフトウェアをダウンロードしてください。システム要件は以下の通りです。

Windows : Win 10/11 (64 ビット) RAM : 8GB 以上 プロセッサ : Intel Core i5 第 10 世代以上	Android : Android 9.0 以上 RAM : 6GB 以上
Intel x86 チップ搭載 Mac : macOS 10.15 以降のモデル Apple M1/M2 チップ搭載 Mac : macOS 11.0 以降のモデル RAM : 8GB 以上	iPhone : iPhone 8 Plus またはそれ以降のモデル iPad 第 6 世代以降の iPad システムバージョン : iOS 13.0 以上

スキャナーの接続

接続モード

システム モード	パソコン		スマートフォン	
	Windows	macOS	Android	iOS
USB	✓	✓	✓	✗
Wi-Fi	✓	✓	✓	✓

I. USB ケーブル経由で RANGE 2 を PC に接続する

ステップ 1 : 三脚をスキャナーに取り付けます。

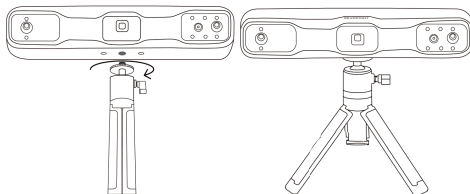

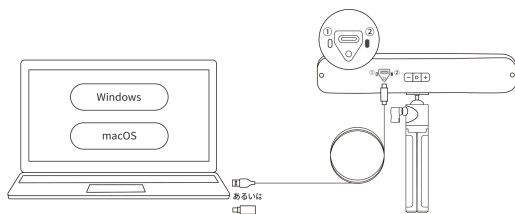

ステップ 2 : USB Type-C ケーブルを使用してスキャナーを PC に接続します。電源が入ると、スキャナー背面のインジケータ②が緑色に点灯します。

注：お使いの PC に USB Type-A ポートがない場合は、USB Type-C 変換アダプターをご使用ください。

ステップ 3 : Revo Scan を開き、ソフトウェアに「スキャナー接続済み」と表示され、スキャナーのインジケータ①が青く点灯したら準備完了です。

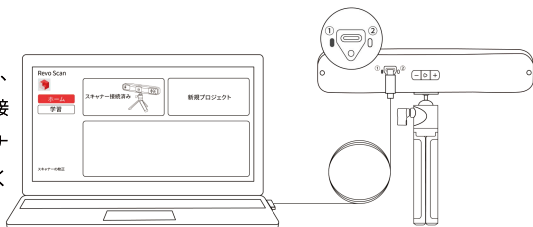

II. Wi-Fi 経由で RANGE 2 を PC に接続する

ステップ 1 : モバイルバッテリーをスキャナーに取り付けます。

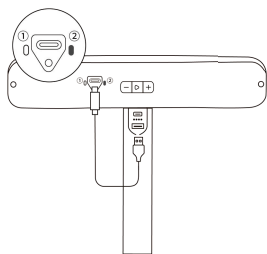
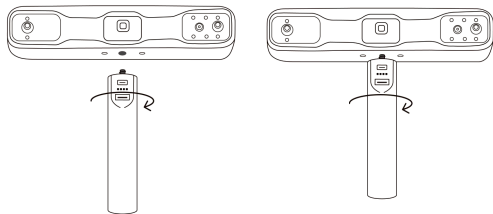

ステップ 2 : USB Type-C ケーブルを使用して、スキャナーとモバイルバッテリーを接続します。電源が入ると、スキャナーのインジケータ②が緑色に点灯します。

ステップ 3: PC の Wi-Fi 設定で「RANGE 2-REVO-XXXXXXX」という Wi-Fi ネットワークを検索し、接続します（パスワード不要）。

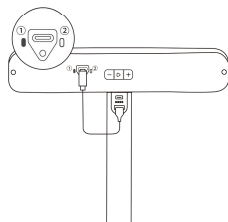
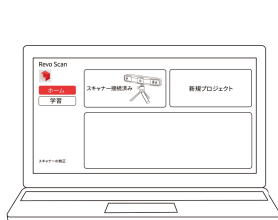
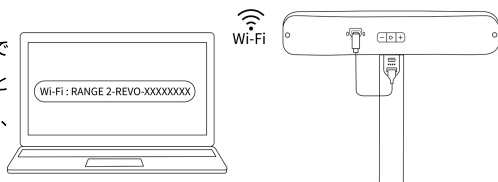

ステップ 4 Revo Scan を開き、ソフトウェアに「スキャナー接続済み」と表示され、スキャナーのインジケーター①が青く点灯したら準備完了です。

III. USB ケーブル経由で RANGE 2 と Android スマートフォンを接続する

ステップ 1: クイックリリースプレート、スマホホルダー、モバイルバッテリーをスキャナーに順番に取り付けます。

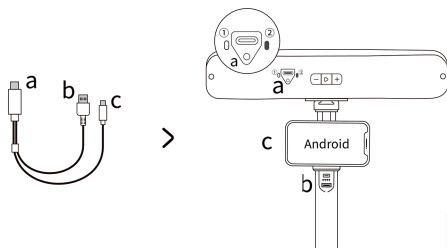
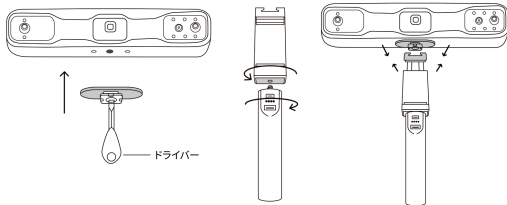

ステップ 2: スマートフォンをスマホホルダーに取り付け、USB Type-C ケーブルまたは 2-in-1 USB ケーブルを使用してスキャナーをモバイルバッテリーに接続します。電源が入ると、スキャナーのインジケーター②が緑色に点灯します。

注：2-in-1 USB ケーブルはスキャナーとスマートフォンの接続にのみ使用できます。

ステップ 3: Revo Scan を開き、アプリに「スキャナー接続済み」と表示され、スキャナーのインジケータ①が青く点灯したら準備完了です。

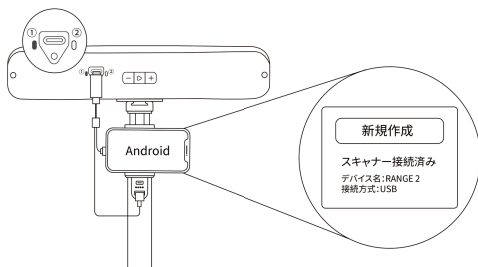

IV. Wi-Fi 経由で RANGE 2 と Android または iOS スマートフォンを接続する

ステップ 1: クイックリリースプレート、スマホホルダー、モバイルバッテリーをスキャナーに順番に取り付けます。

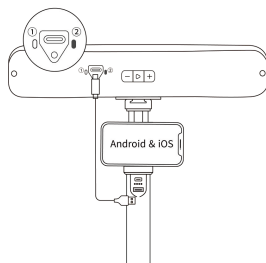
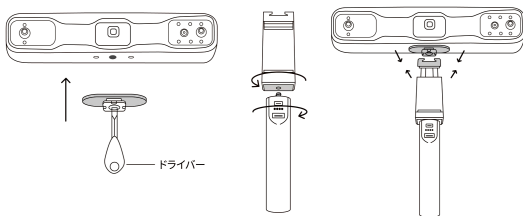

ステップ 2: スマートフォンをスマホホルダーに取り付け、USB Type-C ケーブルまたは 2-in-1 USB ケーブルを使用してスキャナーをモバイルバッテリーに接続します。電源が入ると、スキャナーのインジケータ②が緑色に点灯します。

ステップ 3: スマートフォンの Wi-Fi 設定で「**RANGE 2-REVO-XXXXXXX**」という Wi-Fi ネットワークを検索し、接続します (パスワード不要)。

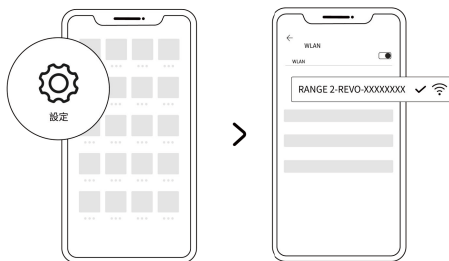

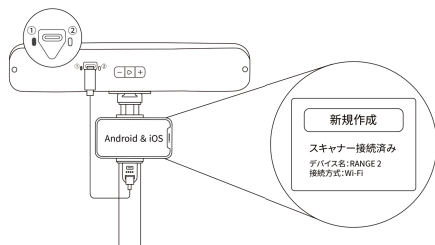

ステップ 4 : Revo Scan を開き、アプリに「スキャナー接続済み」と表示され (iOS デバイスではスキャンのプレビューウィンドウが表示されます)、スキャナーのインジケータ①が青く点灯したら準備完了です。

■ スキャンのコツ

- ① 室内でスキャンを行い、スキャン対象物だけが Depth カメラのプレビューウィンドウに表示されていることを確認します。必要に応じて、大型キャリブレーションボード用シートを使用します。カラースキャンの場合は、光が対象物均一に照らしていることを確認します。
- ② 透明、暗いまたは反射する物をスキャンする場合は、スキャンスプレーを使用します。

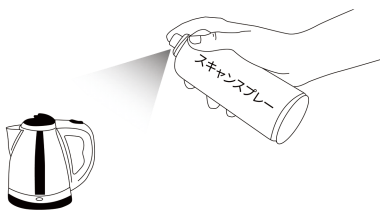

注：スキャンスプレーは、弊社の公式ストアからご購入いただけます。

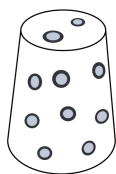

マーカーを貼る

あるいは

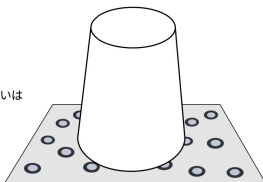

マジックマットを使用

- ③ ボールや円柱のような形状特徴のない対象物をスキャンする場合は、対象物の表面にマーカーをランダムに貼り付けるか、マジックマットを対象物の下に置き、Revo Scan のスキャン設定 > トラッキング方式でマーカートラッキングを選択してください。

- ④ スキャナーをスキャン対象物に向け、スキャン中は、ハンドルをしっかり持ってゆっくりと移動してください。スキャナーと対象物の距離は約 400~1300 mm です。Revo Scan のスキャン画面にある距離バーを参照し、スキャナーと対象物との距離を確認してください。

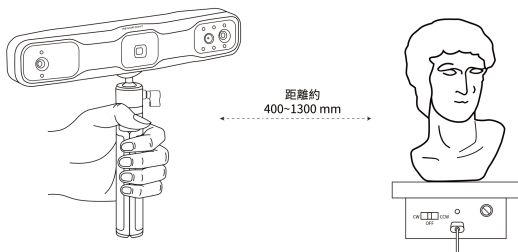

注意：誤ってスキャナーに衝撃を与えた場合、スキャン精度に影響が出る可能性があります。キャリブレーションボードを使用してスキャナーを校正する必要があるため、その場合は弊社までご連絡ください。再校正後も精度が標準精度に達しない場合、スキャナーの修理を承ります。

初めてのスキャン





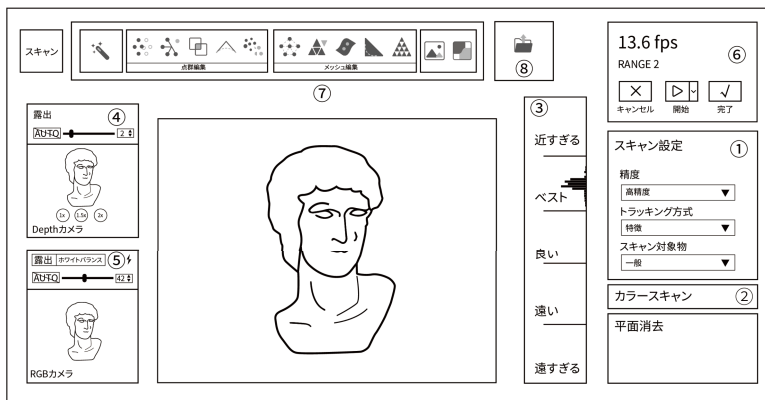



I. Revo Scan (PC) でのスキャン

スキャナーが接続されたら、Revo Scan のホームページで「新規プロジェクト」ボタンをクリックし、以下の手順でパラメータを設定してスキャンを開始します。



※ Revo Scan のインターフェースをご参照ください。



- ① 必要に応じて、スキャン精度、トラッキング方式、対象物の種類を選択します。

- ② カラーモデルを作成したい場合は、**カラースキャン**をオンにします。
- ③ スキャン距離バーが「**ベスト**」または「**良い**」を示すまで、スキャナーを対象物に近づけたり遠ざけたりします。
- ④  ボタンをクリックすると Depth カメラの露出は「自動」に切り替えられます。 をオフにすると、Depth カメラのプレビューウィンドウに表示される対象物の表面に青色や赤色ができるだけ少なくなるように、スライダーをドラッグして露出を調整する必要があります。
- ⑤ カラースキャンを行う場合は、RGB カメラの露出を調整する必要があります。 ボタンをクリックすると露出は「自動」に切り替えられます。 をオフにすると、RGB カメラのプレビューウィンドウに表示される対象物の色が鮮明でシャープになるように、スライダーをドラッグして露出を調整する必要があります。
- ⑥  ボタンをクリックしてスキャンを開始します。スキャン中は、スキャナーを安定させ、ゆっくりと動かして、同じエリアを繰り返しスキャンしないようにしてください。
 ボタンをクリックすると、スキャンを一時停止してモデルを確認することができます。スキャンが不完全な場合、 ボタンをクリックしてスキャンを続行することができます。スキャンが完成した場合、 ボタンをクリックしてスキャンを終了します。
- ⑦ **1 クリック編集**をクリックすると、モデルが自動的に処理されます。より詳細なモデルが必要な場合は、点群の融合、メッシュ化、テクスチャ（カラースキャンのみ）を実行して、その他のツールを使って手動でモデルを編集します。
- ⑧ スキャンの後処理を完了した後、モデルを PLY、OBJ、または STL 形式でエクスポートします。

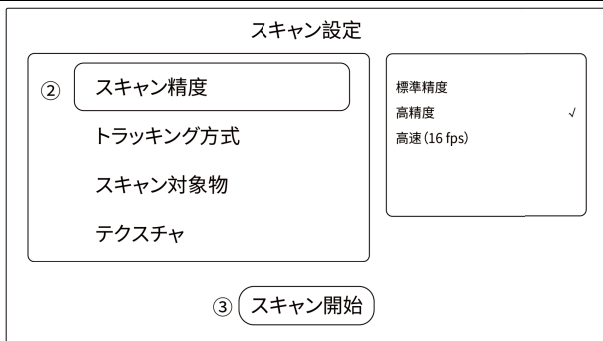

II. Revo Scan (Android) でのスキャン

- ① スマートフォンで Revo Scan アプリを開き、**新規作成**ボタンをタップします。
- ② 必要に応じて、スキャン精度、トラッキング方式、対象物の種類を選択します。カラーモデルを作成したい場合は、**テクスチャ**で**カラー**を選択します。
- ③ **スキャン開始**ボタンをタップして、スキャンプレビューウィンドウに入ります。
- ④ スキャン距離バーが「**ベスト**」または「**良い**」を示すまで、スキャナーを対象物に近づけたり遠ざけたりします。

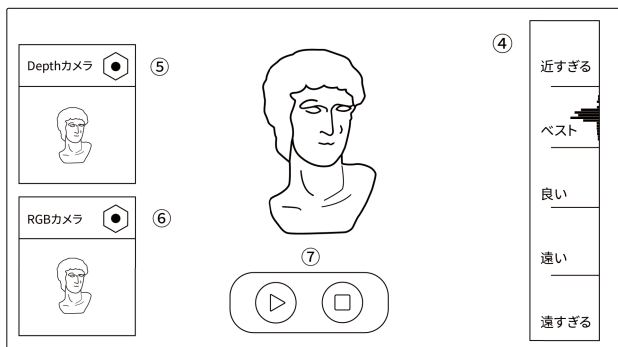

- ⑤ Depth カメラのプレビューウィンドウにある  アイコンをタップして、ウィンドウに表示される対象物の表面に青色や赤色ができるだけ少なくなるように露出を調整します。
- ⑥ カラースキャンを行う場合は、RGB カメラの露出を調整する必要があります。RGB カメラのプレビューウィンドウにある  アイコンをタップして、ウィンドウに表示される対象物の色が鮮明でシャープになるように露出を調整します。



- ⑦  アイコンをタップしてスキャンを開始します。スキャン中はスキャナーを安定させ、ゆっくりと動かして、同じエリアを繰り返しスキャンしないようにしてください。  ボタンをタップしてスキャンを終了します。スキャンが終了後、モデルの後処理ウィンドウに入ります。
- ⑧  アイコンをタップしてモデル表面にある穴を埋めます（選択可能）。

- ⑨ 融合とメッシュ化を実行するために**後処理**ボタンをタップします。モデルを PC 上の Revo Scan に共有すると、より多くの編集機能を利用できます。共有の詳細については、本ガイドの 11 ページの「スマートフォンから PC へのモデルの共有」を参照してください。

III. Revo Scan (iOS) でのスキャン

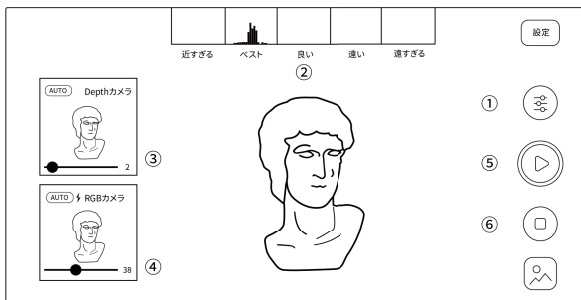

- ① **Auto** アイコンをタップして、スキャン精度、トラッキング方式、対象物の種類を選択します。カラーモデルを作成したい場合は、**カラー**スキャンをオンにします。
- ② スキャン距離バーが「ベスト」または「良い」を示すまで、スキャナーを対象物に近づけたり遠ざけたりします。
- ③ **Auto** ボタンをタップすると Depth カメラの露出は「自動」に切り替えられます。**Auto** 露出をオフにすると、Depth カメラのプレビューウィンドウに表示される対象物の表面に青色や赤色ができるだけ少なくなるように、スライダーをドラッグして露出を調整する必要があります。
- ④ カラースキャンを行う場合は、RGB カメラの露出を調整する必要があります。**Auto** ボタンをクリックすると露出は「自動」に切り替えられます。**Auto** をオフにすると、RGB カメラのプレビューウィンドウに表示される対象物の色が鮮明でシャープになるように、スライダーをドラッグして露出を調整する必要があります。
- ⑤ **▶** ボタンをタップしてスキャンを開始します。スキャン中はスキャナーを安定させ、ゆっくりと動かして、同じエリアを繰り返しスキャンしないようにしてください。
- ⑥ **✓** ボタンをタップしてスキャンを終了し、モデルの後処理ウィンドウに入ります。
- ⑦ **⋮** アイコンをタップしてモデル表面にある穴を埋めます（選択可能）。



- ⑧ **後処理**ボタンをタップすると、モデルを自動的に処理します。モデルを PC 上の Revo Scan に共有すると、より多くの編集機能を利用できます。

スマートフォンから PC へのモデルの共有

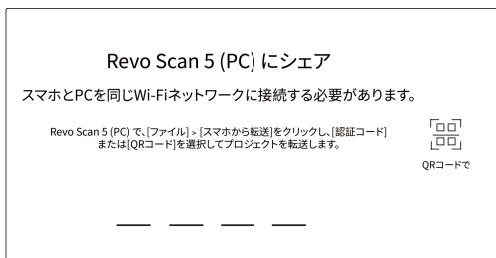

- ① PC で Revo Scan を開き、「**新規プロジェクト**」ボタンをクリックします。
- ② メニューバーの[**ファイル**] > [**スマホから転送**] を選択します。
- ③ スマートフォンで Revo Scan を開き、転送したいプロジェクトを見つけます。
- ④ 共有アイコンをタップして共有画面に入ります。
- ⑤ 認証コードを入力するか、PC に表示された QR コードをスキャンします。
- ⑥ 転送が終わるまで待ちます。

注：プロジェクトを転送するためには、スマートフォンと PC を同じネットワークに接続する必要があります。

スキャニングスキルについては、Revopoint の公式ウェブサイト www.revopoint3d.com のサポートセンターにあるダウンロードページから、最新の**クイックスタートガイド**と**ユーザーマニュアル**を参照してください。また、Revopoint の **YouTube チャンネル@Revopoint 3D** を登録してチュートリアルビデオをご覧ください。本書の内容は変更される可能性がありますので、公式ウェブサイトより最新版をご参照ください。

最新情報は SNS で！



お問い合わせ



左の QR コードをスマートフォンでスキャンして、サポートチームにご連絡ください。